



Zaštita na radu kod izvodenja građevinskih jama

Čakovec 11. listopad 2024. godine



*Zaštitimo ono najvažnije,
život i zdravlje radnika zajedno.*

Udruga za promicanje zaštite ljudi u
radnoj i životnoj okolini
Međimurske županije

Aleksandra Schulteissa 19, Čakovec

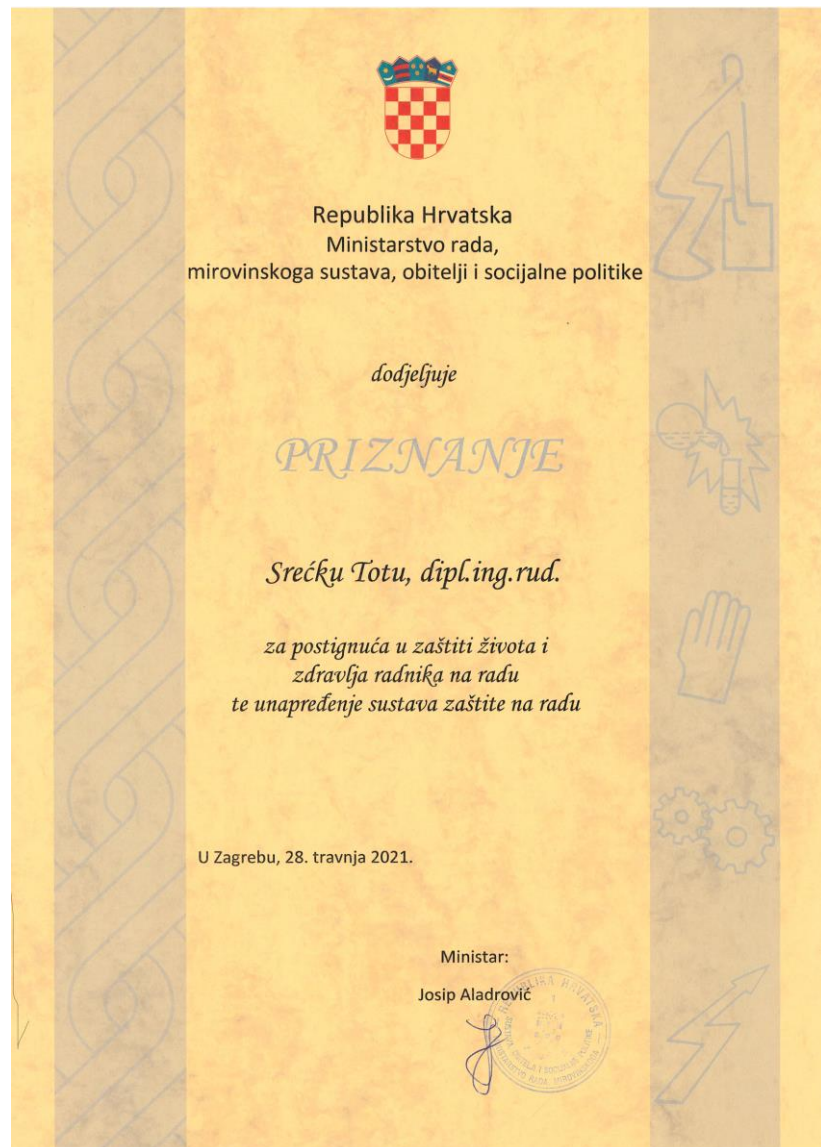

**Dobitnik priznanja za unapređivanje zaštite na radu
 za 2021. godinu Republike Hrvatske**



Srećko Tot, dipl.ing.rud.

inspektor rada (zaštita na radu)

Kupska ulica urušila se zbog radova na HEP-ovom gradilištu (2007)



Iz medija

Dvojicu radnika zatrpa je velika količina iskopane zemlje koja se sručila na njih dok su u kanalu u samom centru Zdenaca, postavljali cijevi. Nije im bilo pomoći...

Muškarca je zemlja zatrpa u rupi dubokoj četiri metra: Bilo je opasno čak i za vatrogasce

Kako neslužbeno doznajemo, kanal, odnosno rupa u kojoj je čovjek zatrpan, bila je duboka oko 3,80 metara, a vatrogasci su morali postaviti potporne daske kako bi se spustili po tijelo i izvukli ga.

Završila potraga: Poginula dvojica radnika, zatrpa ih zemlja

Drama u središtu Vukovara: Vatrogasci i Hitna pomoć spašavali dvojicu zatrpanih radnika

U ZAGREBU: Njegovi kolege odmah su mu krenuli u pomoć i zvali Hitnu i vatrogasce. Uspjeli su ga otkopati do dolaska hitnih službi te su ga prevezli u bolnicu

Radnika Komunalca zatrpa zemlja, izvukli ga kolege koji rade s njim

Drama u Zagrebu: Radnika zatrpa zemlja, a onda je krenula prava drama

Imao sreće: Radnika zatrpa zemlja, prošao je bez ozljeda

INSPEKCIJSKI NADZORI POVODOM OZLJEDA NA RADU

- **699 inspeksijskih nadzora** povodom ozljeda osoba na prostoru poslodavca (2022. – 733, 2021. – 772, 2020. – 801, 2019. – 982, 2018. - 1.775, 2017. – 1.935, a u 2016. – 1.787 nadzora)
- **50 nadzora** povodom prijavljenih smrtnih događaja na prostorima poslodavca
- **535 nadzora** povodom ozljeda zbog kojih je radniku ili osobi na radu pružena hitna medicinska pomoć i zbog kojih je osoba zadržana na liječenju u zdravstvenoj ustanovi.
- Inspeksijskim nadzorima je utvrđeno da je ukupno **stradalo 712 radnika** (2022. – 733, 2021. – 772, 2020. – 801, 2019. – 982, 2018. – 1.775, 2017. - 1.935) radnika.

Od toga broja je:

- **117** radnika ozlijeđeno, a da nisu zadržani na liječenju u zdravstvenoj ustanovi,
- **543** radnika ozlijeđeno i nakon pružanja hitne medicinske pomoći su zadržani na liječenju u zdravstvenoj ustanovi;
- Ozlijeđeno je **39 stranih radnika** (10 BiH, 4 Ukrajina, 1 Egipta, 2 Slovenija, 5 Kosovo, 5 Nepal, 1 Bangladeš, 4 Indija, 1 Rumunjska, 1 Španjolska, 1 Srbija, 1 Makedonija, 2 Filipini, 1 Tadžikistan)

DIRH– izvor podataka

INSPEKCIJSKI NADZORI POVODOM OZLJEDA NA RADU

Za **52** radnika utvrđena je smrt na mjestu rada;

- Od **52 osobe** kod kojih je na prostorima poslodavaca utvrđena smrt,
3 osobe nisu bili radnici ni osobe na radu,
17 radnika je umrlo na prostorima poslodavaca od bolesti.

Preostale 32 smrtno stradale osobe bile su:

- 4 vlasnika obrta;
- 27 radnika, od kojih je 1 bio sezonski radnik, a 3 radnika nisu imala zasnovan radni odnos na propisani način
- 1 student na radu;

DIRH– izvor podataka

BROJ INSPEKCIJSKIH NADZORA POVODOM OZLJEDA NA RADU U 2023. PO DJELATNOSTIMA

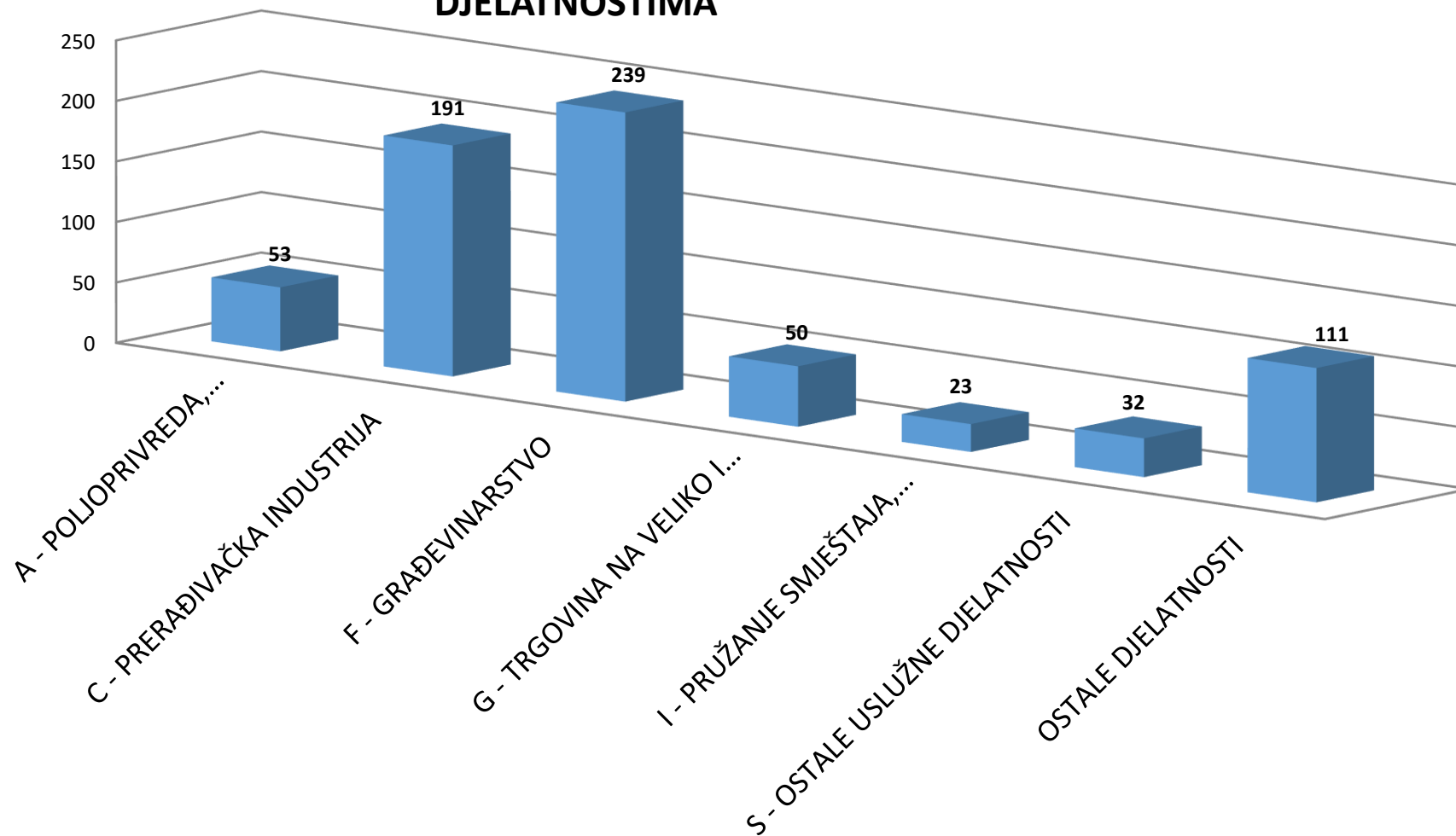

DIRH– izvor podataka

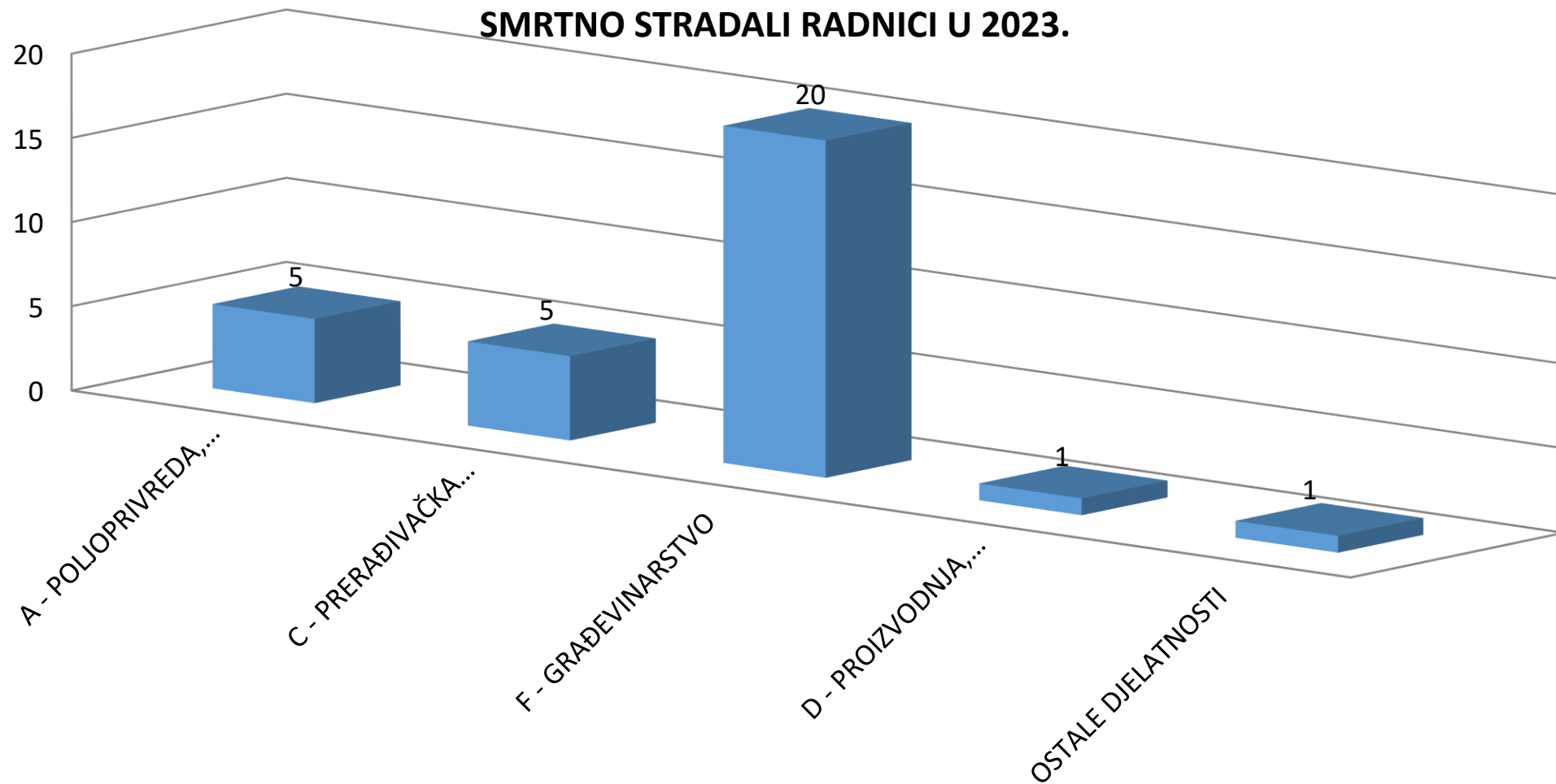

Od 32 smrtno stradala radnika, 20 ih je stradalo u djelatnosti građevinarstva

DIRH– izvor podataka

SMRTNO STRADALI RADNICI U 2023., PREMA GODINAMA STAROSTI

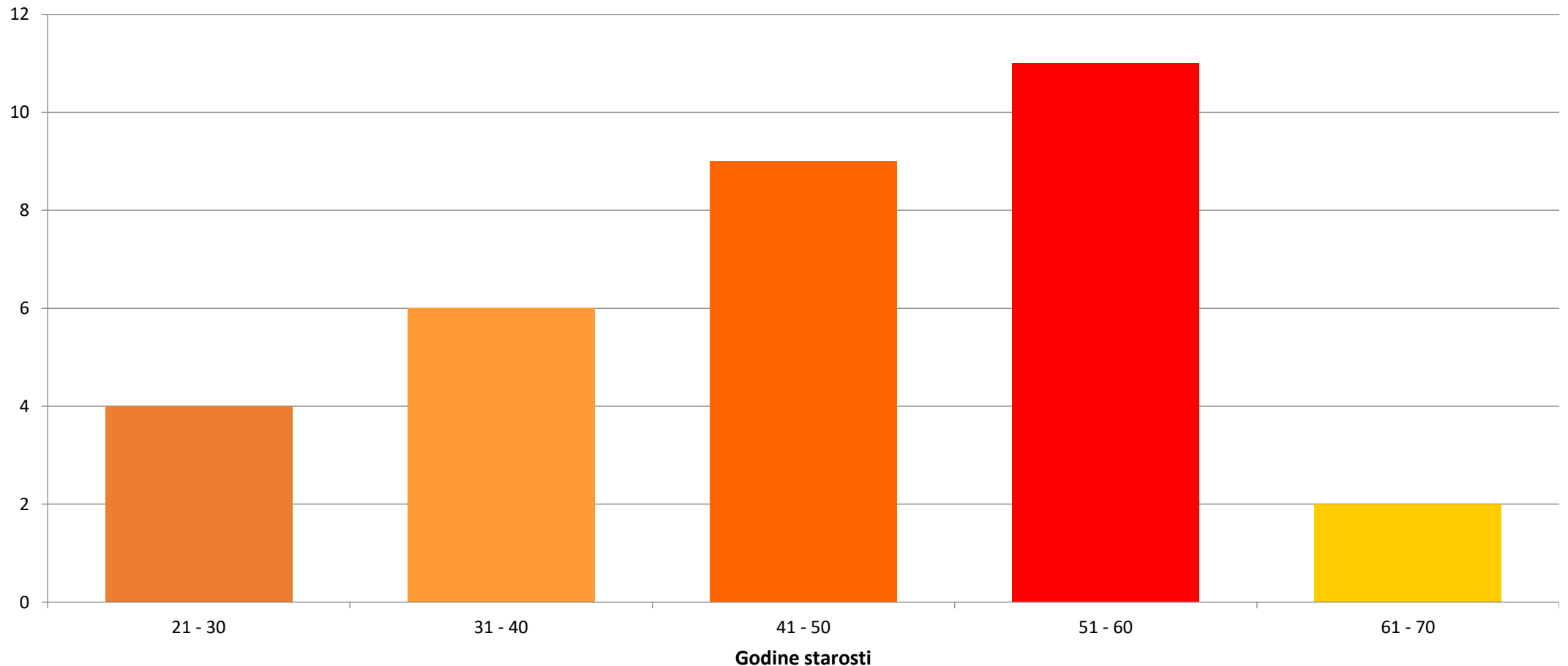

Od 32 smrtno stradala radnika, svi su bili muškarci, u dobi od 20 do 63 godine, a od njih 22 radnika bili su stariji od 40 godina, a 13 radnika bili su stariji od 50 godina

DIRH– izvor podataka

BROJ SMRTRNO STRADALIH RADNIKA 2023., PREMA VELIČINI POSLODAVCA

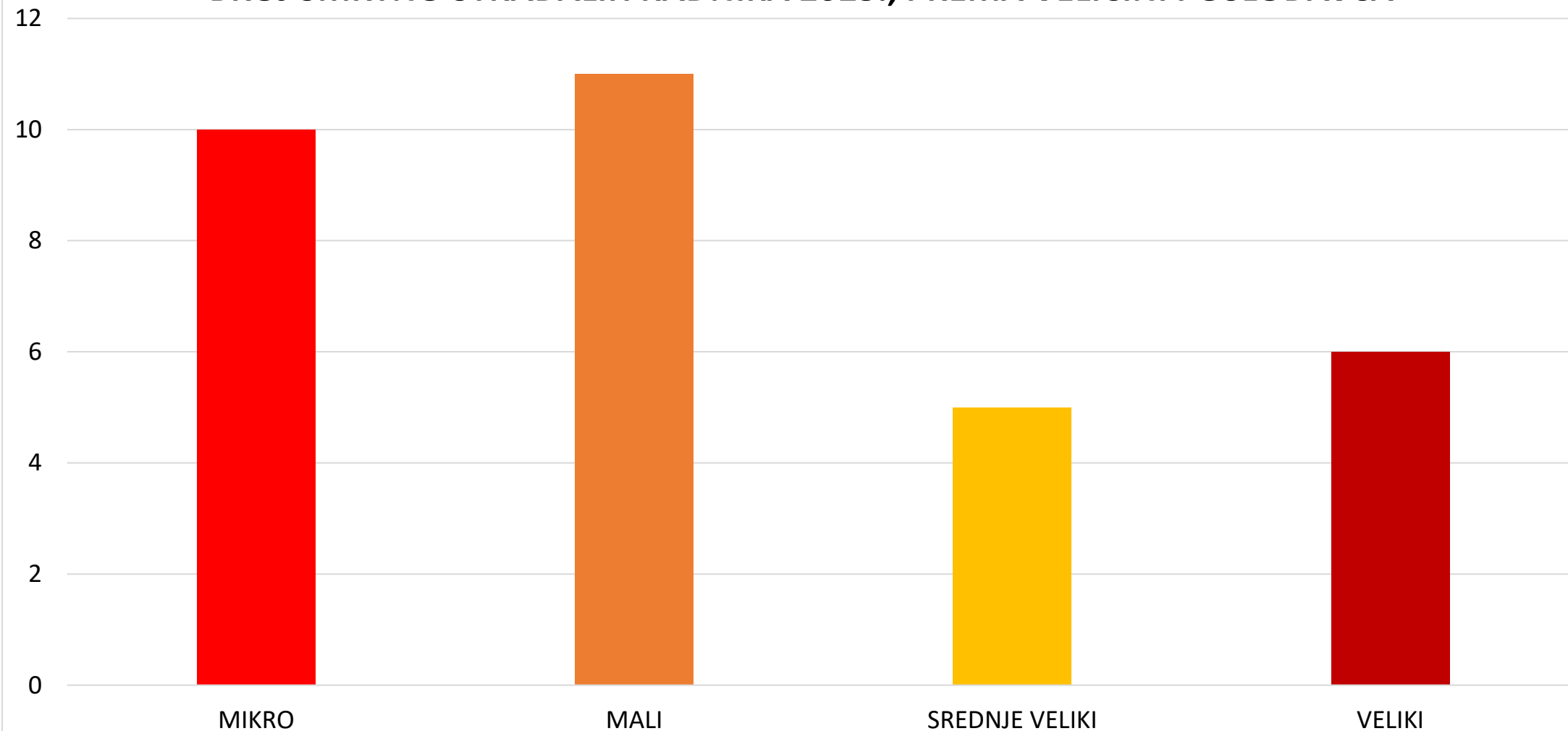

DIRH– izvor podataka

BROJ SMRTRNO STRADALIH NA RADU – IZ NADLEŽNOSTI INSPEKTORA RADA

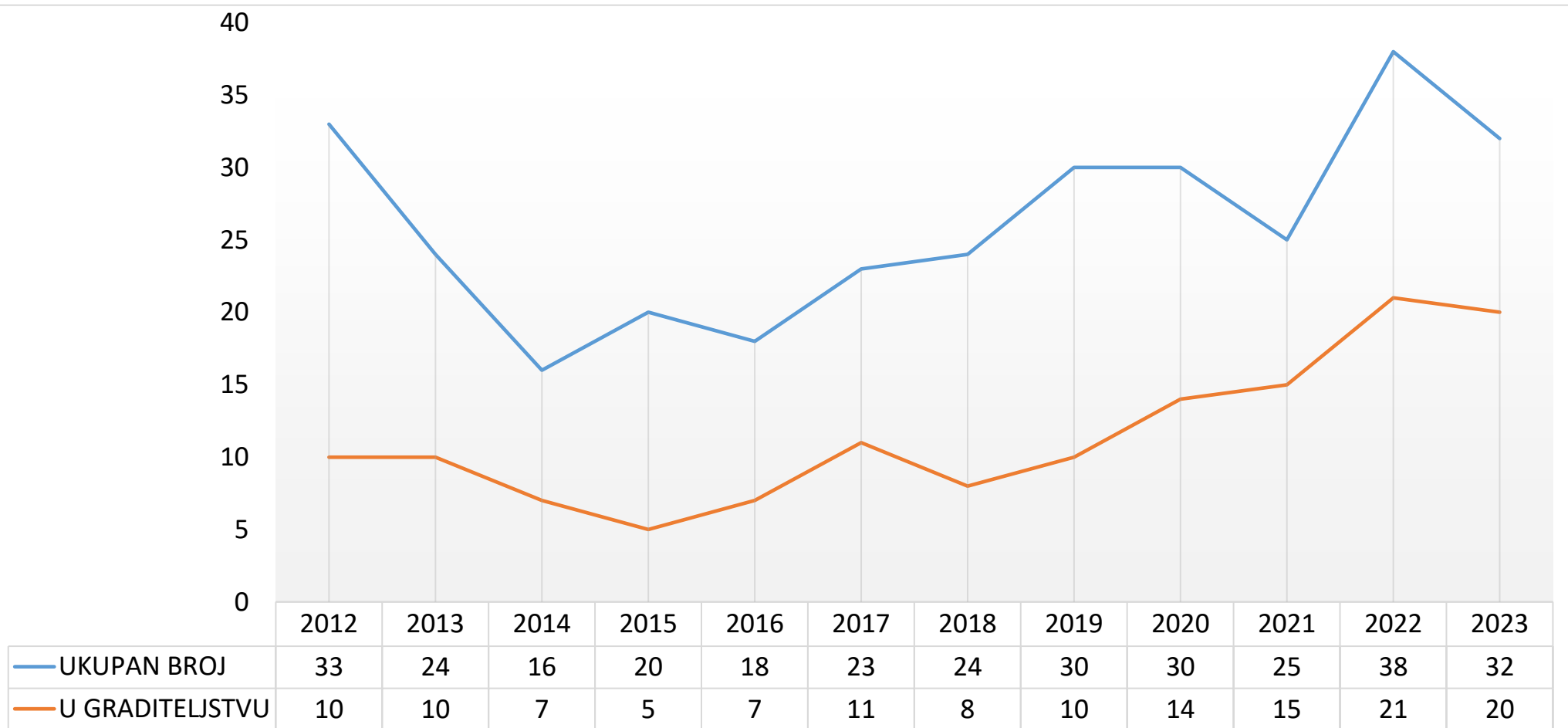

DIRH– izvor podataka

UZROCI SMRTNIH OZLJEDA

Od 32 smrtno stradale osobe 20 je u građevinarstvu što čini 62,5 % od ukupnog broja smrtno stradalih

Uzroci smrtnih ozljeda u građevinarstvu:

- Pad s visine u 11 slučajeva (pad s krova, pad sa skele, pad s toranjske dizalice, pad kroz nezaštićene otvore i dr.)
- Strujni udar u 2 slučaja
- Urušavanje dijela objekta 1 slučaj
- Uporaba radne opreme 6 slučajeva (rukovanje radnom opremom, popravak, čišćenje i održavanje radne opreme)

DIRH– izvor podataka



UTVRĐENE NEZAKONITOSTI KOD SMRTNIH OZLJEDA

- Provođenje radnih postupaka bez planiranja, pripreme i razrade tehnologije na način da ne ugrožava život i zdravlje radnika
- Dopuštanje pristupa na mjesta rada radnicima i osobama na radu koje nisu dobili odgovarajuće upute o specifičnim i povećanim rizicima
- Rad radnika na poslovima s posebnim uvjetima rada, a da poslodavac nije utvrdio da ispunjavaju propisane uvjete
- Rad radnika bez propisane osobne zaštitne opreme
- Rad radnika koji nisu osposobljeni za rad na siguran način
- Neobavljanje pregleda i ispitivanja sredstava rada
- Neprijavljivanje ozljeda na radu
- Neorganiziranje pružanja prve pomoći

DIRH– izvor podataka

ISPOSTAVA U ČAKOVVCU PREGLED 2019. - 2023.

Vrsta ozljede/Godina	2019.	2020.	2021.	2022.	2023.
Smrtne ozljede (čl. 65. st. 1.)	2	4	1	1	0
Ozljede (čl. 65. st. 2.)	7	14	12	13	13
Ostale ozljede	6	10	8	6	2

Ozljede na radu

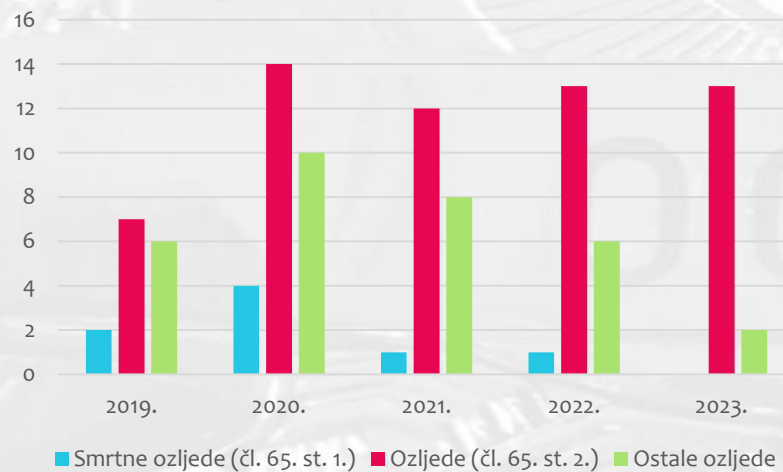

Ozljede na radu

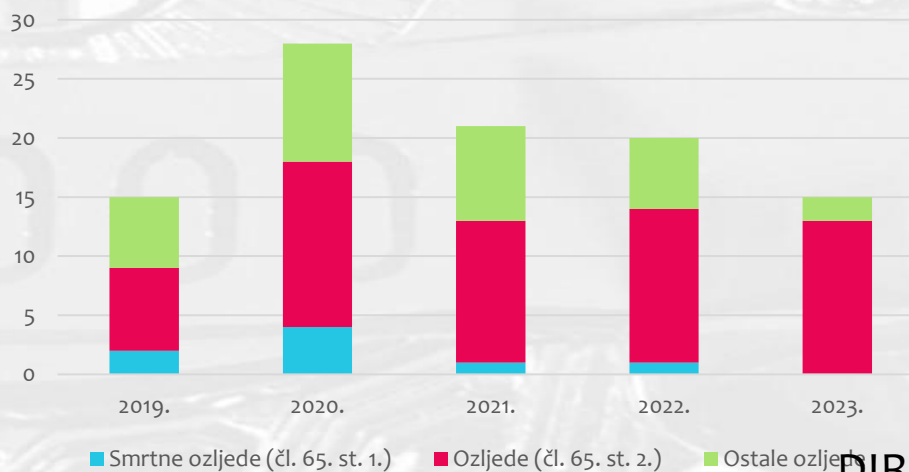

DIRH – izvor podataka

OZLJEDE 2023. GODINA STATISTIKA

Vrsta ozljede/br. ozlijeđenih	DiRH	PU Varaždin	Varaždinska ž.	Međimurska ž.
Smrtne ozljede (čl. 65. st. 1.)	52	3	3	0
Ozljede (čl. 65. st. 2.)	543	62	33	13
Ostale ozljede	117	9	3	2

17 bolesti

1 bolest

1 bolest

Ozljede na radu

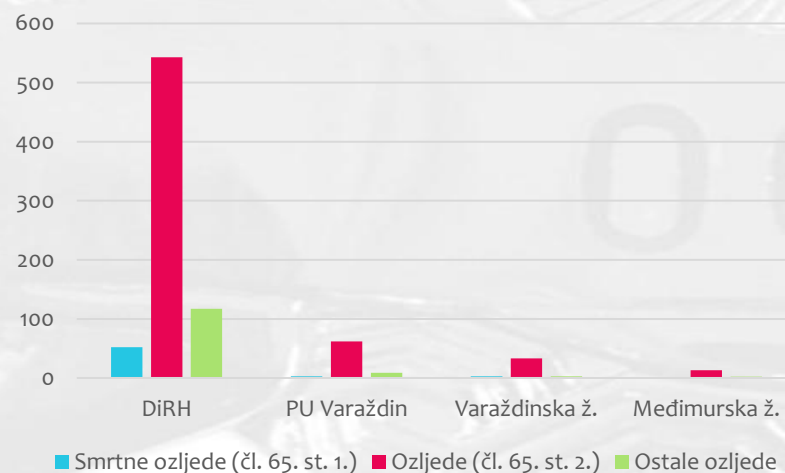

Ozljede na radu

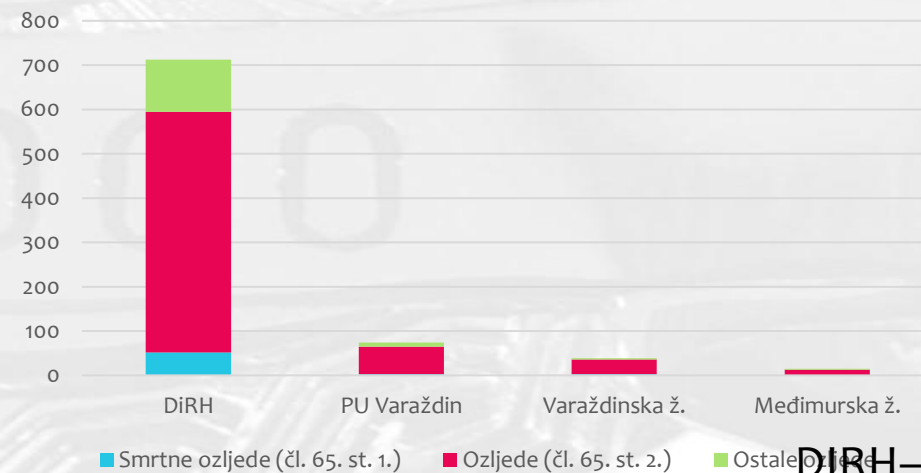

DIRH – izvor podataka

ZAKONODAVSTVO

Zakon o zaštiti na radu ("Narodne novine", broj 71/14., 118/14., 94/18. i 96/18.)

Zakon o gradnji

.... te cijelim nizom pod zakonskih akata

Pravilnik o zaštiti na radu na privremenim gradilištima

Pravilnik o zaštiti na radu pri uporabi radne opreme

Pravilnik o uporabi osobne zaštitne opreme

Pravilnik o sigurnosnim znakovima

Kolektivni ugovori,

Hrvatske norme,

Upute proizvođača radne opreme i osobnih zaštitnih sredstava,

Autonomni opći akti poslodavaca

Priznata pravila zaštite na radu koja podrazumijevaju norme, pravila struke ili u praksi provjerene načine, pomoću kojih se otklanjaju ili smanjuju rizici na radu i kojima se sprječava nastanak ozljeda na radu, profesionalnih bolesti, bolesti u vezi s radom te ostalih štetnih posljedica za radnike.

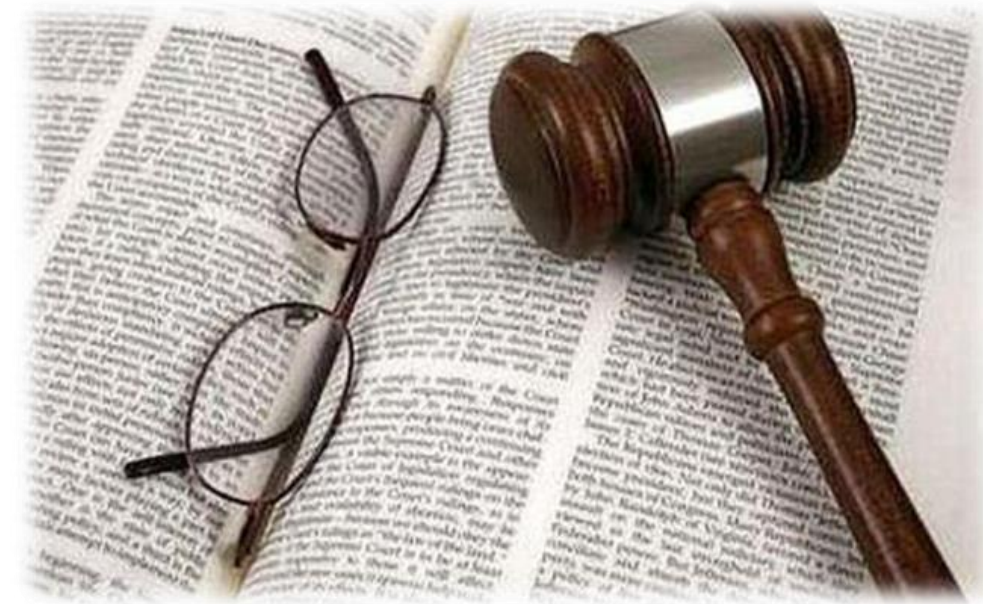

ZAKONODAVSTVO

Pravilnik o zaštitu na radu na privremenim gradilištima ("Narodne novine", broj 48/18.)

Pravilnik o zaštitu na radu na privremenim ili pokretnim gradilištima ("Narodne novine", broj 51/08.)

Pravilnik o zaštitu na radu u građevinarstvu (Sl. list, br. 42/68. i 45/68.)

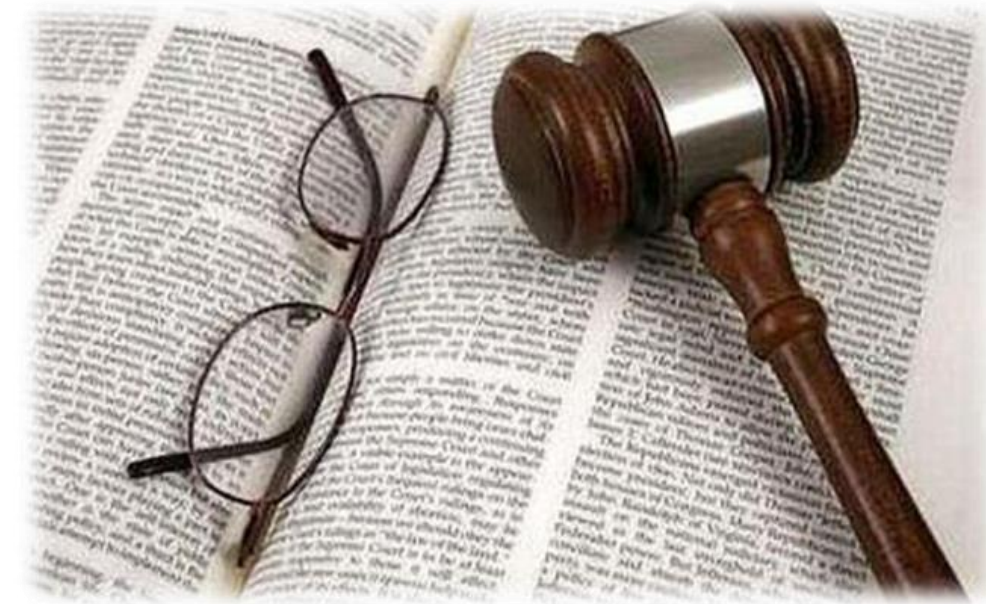

Opća načela prevencije

Poslodavac je obvezan provoditi zaštitu na radu na temelju sljedećih općih načela prevencije:

- 1) izbjegavanja rizika
- 2) procjenjivanja rizika
- 3) sprječavanja rizika na njihovom izvoru
- 4) prilagođavanja rada radnicima u vezi s oblikovanjem mjesta rada, izborom radne opreme te načinom rada i radnim postupcima radi ublažavanja jednoličnog rada, rada s nametnutim ritmom, rada po učinku u određenom vremenu (normirani rad) te ostalih napora s ciljem smanjenja njihovog štetnog učinka na zdravlje
- 5) prilagođavanja tehničkom napretku
- 6) zamjene opasnog neopasnim ili manje opasnim
- 7) razvoja dosljedne sveobuhvatne politike prevencije povezivanjem tehnologije, organizacije rada, uvjeta rada, ljudskih odnosa i utjecaja radnog okoliša
- 8) davanja prednosti skupnim mjerama zaštite pred pojedinačnim
- 9) odgovarajuće osposobljavanje i obavješćivanje radnika
- 10) besplatnosti prevencije, odnosno mjera zaštite na radu za radnike.



Pravilnik o zaštiti na radu na privremenim gradilištima ("Narodne novine", broj 48/2018.)

Prijava početka izvođenja radova na gradilištu

- 1) **izvođenja posebno opasnih radova, bez obzira na trajanje radova,**
 1. Radovi kod kojih su radnici izloženi rizicima od zatrpavanja pod odronima zemlje u iskopima i sl. ili propadanja na sipkom ili močvarnom tlu te rizicima pada s visine, gdje je rizik naročito povećan zbog prirode posla ili korištenih postupaka ili zbog okoliša na gradilištu
 2. Radovi s opasnim kemikalijama i biološkim agensima koji posebno ugrožavaju sigurnost i zdravlje radnika i za koje je propisan poseban zdravstveni nadzor
 3. Radovi u području ionizirajućeg zračenja, pri kojima treba označiti kontrolirana ili nadzirana područja u skladu s posebnim propisima
 4. Radovi u blizini električnih vodova pod visokim naponom
 5. Radovi pri kojima postoji opasnost od utapanja
 6. Radovi pri kopanju, čišćenju ili popravljanju bunara, radovi pod zemljom i u tunelima
 7. Radovi pri ronjenju s uporabom zraka pod tlakom
 8. Radovi u kesonu s atmosferom stlačenog zraka
 9. Radovi s eksplozivom i u prostorima koji su ugroženi eksplozivnom atmosferom
 10. Radovi na sastavljanju ili rastavljanju teških montažnih dijelova i/ili sklopova

2) kada je predviđeno trajanje radova dulje od 10 dana.

Pravilnik o zaštiti na radu na privremenim gradilištima ("Narodne novine", broj 48/2018.)

Prijava početka izvođenja radova na gradilištu

Preslika prijave gradilišta mora se nalaziti na gradilištu na vidljivom mjestu

Dodatak III. SADRŽAJ PRIJAVE GRADILIŠTA

1. Adresa ili katastarska čestica gradilišta
2. Podaci o naručitelju (investitoru) ili o drugim osobama za koje se izvode građevinski radovi
3. Naziv projekta odnosno vrsta građevinskih radova
4. Podaci o glavnom izvođaču radova, izvođačima radova, glavnom inženjeru gradilišta te o voditeljima radova
5. Podaci o koordinatoru zaštite na radu tijekom projektiranja odnosno tijekom građenja
6. Datum početka radova na gradilištu
7. Trajanje radova
8. Predviđeni broj radnika na gradilištu
9. Planirani broj ugovornih izvođača radova (uključujući samozaposlene osobe)
10. Nazivi ugovornih izvođača i drugih osoba koji su već odabrani

Pravilnik o zaštiti na radu na privremenim gradilištima ("Narodne novine", broj 48/2018.)

Prijava početka izvođenja radova na gradilištu

Privremeno radilište

Članak 74. stavak 3.

Poslodavac članka koji sam obavlja građevinske radove obvezan je **najkasnije jedan dan prije početka izvođenja radova** na privremenom gradilištu dostaviti prijavu gradilišta tijelu nadležnom za poslove inspekcije rada u skladu s provedbenim propisom.

Zajedničko radilište

Članak 75. stavak 3.

Investitor, vlasnik građevine, koncesionar ili druga osoba za koju se izvode građevinski radovi, **obvezna je najkasnije jedan dan prije početka izvođenja radova dostaviti prijavu gradilišta na kojem će radove izvoditi dva ili više izvođača** tijelu nadležnom za poslove inspekcije rada u skladu s provedbenim propisom.

Smatrat će se da je investitor izvršio obvezu ako je dostavio prijavu gradilišta nadležnom tijelu graditeljstva u skladu s posebnim propisom te ako **ista sadrži podatke u skladu s provedbenim propisom.**

Pravilnik o zaštiti na radu na privremenim gradilištima ("Narodne novine", broj 48/2018.)

Prijava početka izvođenja radova na gradilištu

Zajedničko radilište

Članak 75.

(6) Investitor, vlasnik građevine, koncesionar ili druga osoba za koju se izvode radovi, **obvezna je ažurirati obavijest**, odnosno prijavu u slučaju promjena koje utječu na rok dovršenja radova, kao i u slučajevima uvođenja novog izvođača ili privremene obustave radova.

(7) Obveze o prijavi radilišta, odnosno gradilišta **ne primjenjuju se kod izvođenja radova kod kojih zbog hitnosti, navedene obveze nije moguće ispuniti.**

(8) Investitor, vlasnik građevine, koncesionar ili druga osoba za koju se izvode radovi ne može svoje obveze propisane ovim člankom prenijeti na izvođača radova.

Pravilnik o zaštiti na radu na privremenim gradilištima ("Narodne novine", broj 48/2018.)

Plan izvođenja radova

Planom izvođenja radova u skladu s Dodatkom IV. ovoga Pravilnika, čiju izradu osigurava naručitelj, utvrđuju se pravila primjenljiva na određeno gradilište, uzimajući u obzir poslove i aktivnosti koje se obavljaju na gradilištu te plan izvođenja radova sadrži posebne mjere u vezi jedne ili više kategorija posebno opasnih radova navedenih u Dodatku II. ovoga Pravilnika, koji se obavljaju na gradilištu.

Pravilnik o zaštiti na radu na privremenim gradilištima ("Narodne novine", broj 48/2018.)

Dodatak IV. SADRŽAJ PLANA IZVOĐENJA RADOVA

1. Određivanje granica gradilišta prema okolini (vidno označavanje ili ograđivanje) – opis i shema
2. Popis poslova i aktivnosti s naznakom posebno opasnih radova
3. Pravila zaštite na radu vezano za poslove i aktivnosti na gradilištu, uključujući mjere zaštite na radu za posebno opasne radove iz Dodatka II. ovoga Pravilnika koji se izvode odnosno koji će se izvoditi na gradilištu te zajedničke mjere zaštite na radu na gradilištu
4. Postupci za svaku pojedinu opasnu fazu rada ili faze radova koje se obavljaju istovremeno ili u slijedu jedna iza druge, pri čemu je potrebno definirati tehničke odnosno organizacijske mjere koje je potrebno poduzeti prije početka radova u skladu s općim načelima prevencije iz članka 6. ovoga Pravilnika te minimalni broj radnika koji u toj fazi moraju sudjelovati
5. Potrebna sredstva rada kao i način provjere njihove ispravnosti prije početka izvođenja radova te popis opasnih kemikalijama koje će se koristiti na gradilištu
6. Vremenski plan izvođenja radova
7. Obveza izvođača o međusobnom izvješćivanju o tijeku pojedinačnih faza rada
8. Procjena troškova uređenja gradilišta i provođenja zajedničkih mjera zaštite na radu na gradilištu

Pravilnik o zaštiti na radu na privremenim gradilištima ("Narodne novine", broj 48/2018.)

Plan izvođenja radova

Zajedničko radilište

Članak 75.

(5) Plan izvođenja radova izrađen u skladu s provedbenim propisom mora se nalaziti na radilištu, odnosno gradilištu.

(8) Investitor, vlasnik građevine, koncesionar ili druga osoba za koju se izvode radovi ne može svoje obveze propisane ovim člankom prenijeti na izvođača radova.

Pravilnik o zaštiti na radu na privremenim gradilištima ("Narodne novine", broj 48/2018.)

Pri izvođenju radova na gradilištu potrebno je uvažavati i primjenjivati opća načela prevencije propisana Zakonom o zaštiti na radu i to osobito u odnosu na:

- 1) održavanje primjerenog reda i zadovoljavajuće čistoće na gradilištu,
- 2) izbor i razmještaj mjesta rada, uzimajući u obzir način održavanja pristupnih putova te određivanja smjerova kretanja i površina za prolaz i kretanje ili za opremu,
- 3) uvjete pod kojima se rukuje različitim materijalima,
- 4) tehničko održavanje, prethodne i redovne preglede instalacija i opreme radi ispravljanja svih nedostataka koji mogu utjecati na sigurnost i zdravlje radnika,
- 5) razmještaj i označavanje površina za skladištenje različitih materijala i tvari, posebno kada se radi o opasnim materijalima i tvarima,
- 6) uvjete pod kojima se koriste i premještaju ili uklanjaju opasni materijali i tvari,
- 7) skladištenje i odlaganje ili uklanjanje otpadaka i otpadnog materijala,
- 8) usklađivanje vremena izvođenja različitih vrsta radova ili faza rada na temelju odvijanja poslova na gradilištu,
- 9) suradnju između izvođača odnosno samozaposlenih osoba na gradilištu,
- 10) međusobno djelovanje svih aktivnosti na mjestu na kojem se radi ili u blizini kojega se nalazi gradilište.

Pravilnik o zaštiti na radu na privremenim gradilištima ("Narodne novine", broj 48/2018.)

10. Građevne jame, bunari, podzemni radovi, tuneli i zemljani radovi

10.1. U **građevnim jamama**, bunarima, podzemnim radovima ili tunelima moraju se poduzeti odgovarajuće zaštitne mjere:

- korištenjem odgovarajuće potporne konstrukcije ili nasipa,
- sprečavanjem opasnosti od pada osobe, materijala ili predmeta ili opasnosti od poplave,
- osiguranjem dovoljnog provjetravanja svih mjesta rada, da bi se osigurala primjereni kvaliteta zraka koji nije opasan ili štetan za zdravlje,
- omogućavanjem radnicima da se sklone na sigurno područje u slučaju požara ili nadiranja vode ili materijala.

10.2. Prije početka iskopavanja moraju se poduzeti mjere radi uočavanja i smanjivanja na najmanju moguću mjeru svake opasnosti uzrokovane od podzemnih instalacija i ostalih sustava razvoda.

10.3. Moraju se osigurati sigurni putovi pri dolasku i odlasku s mjesta iskopavanja.

10.4. Hrpe zemlje i materijala te pokretna vozila moraju biti na sigurnoj udaljenosti od građevnih jama, a prema potrebi se moraju izvesti odgovarajuće zaštitne ograde.

Pravilnik o zaštiti na radu na privremenim gradilištima ("Narodne novine", broj 48/2018.)

12. Metalni ili betonski okviri, oplata i teški montažni elementi

12.1. Metalni ili betonski okviri i njihovi sastavni dijelovi, oplata, montažni elementi ili privremene potporne konstrukcije i potpornji moraju se postaviti i rastaviti samo pod nadzorom stručne osobe.

12.2. **Potrebno je poduzeti odgovarajuće mjere opreza za zaštitu radnika od opasnosti od privremene lomljivosti ili nestabilnosti konstrukcije.**

12.3. **Oplata, privremene potporne konstrukcije i potpornji moraju se projektirati i oblikovati te postaviti i održavati tako da bez opasnosti izdrže opterećenja odnosno naprezanja kojima mogu biti izloženi**

Pravilnik o zaštiti na radu na privremenim gradilištima ("Narodne novine", broj 48/2018.)

Kada više poslodavaca dijeli mjesto rada ili kada na istom mjestu rada radove izvode ili je predviđeno da ih izvode dva ili više poslodavaca odnosno drugih osoba (izvođača), samozaposlene osobe su kao izvođači obvezne uzimajući u obzir prirodu poslova, provoditi zaštitu na radu, koordinirati svoje aktivnosti, provoditi informiranje i surađivati u primjeni sigurnosnih i zdravstvenih zahtjeva zaštite i prevencije od rizika na radu, organizirati rad i osigurati izvođenje radova tako da pri izvođenju radova ne ugrožavaju sigurnost i zdravlje radnika drugih poslodavaca i drugih osoba te su osobito obvezni::

- 1) primijeniti odredbe članka 6. ovoga Pravilnika i **poduzeti mjere koje su u skladu s minimalnim zahtjevima** propisanim u Dodatku V., koji je sastavni dio ovoga Pravilnika,
- 2) **obavljati poslove dužnom pažnjom u skladu sa Zakonom o zaštiti na radu** te pri tome voditi računa o svojoj sigurnosti i zaštiti zdravlja, kao i sigurnosti i zaštiti zdravlja ostalih osoba koje mogu biti ugrožene njihovim postupcima ili propustima na radu,
- 3) **primjenjivati propise zaštite na radu o uporabi radne opreme i osobne zaštitne opreme,**
- 4) **postupati prema uputama koordinatora zaštite na radu.**

Pravilnik o zaštiti na radu na privremenim gradilištima ("Narodne novine", broj 48/2018.)

Izvođač obavještava i izvještava radnike i njihove predstavnike na gradilištu, u skladu s odredbama Zakona o zaštiti na radu, o svim:

- 1) rizicima za sigurnost i zdravlje pri pojedinim radovima na gradilištu,
 - 2) mjerama zaštite na radu koje je poduzeo ili namjerava poduzeti na gradilištu.
- (2) Obavijesti i izvješća moraju biti razumljiva radnicima na koje se odnose.
- (3) Izvođač se u skladu s odredbama Zakona o zaštiti na radu savjetuje s radnicima odnosno njihovim predstavnicima o svim pitanjima zaštite na radu na gradilištu, uz ravnopravno sudjelovanje radnika odnosno njihovih predstavnika.

Slom tla

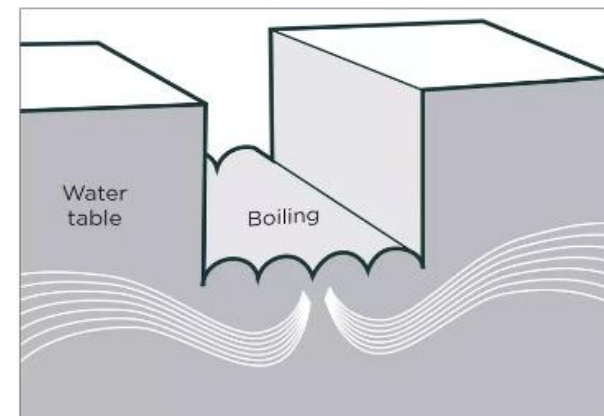
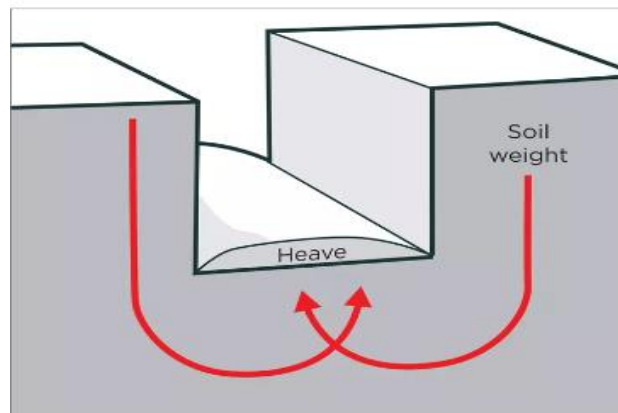
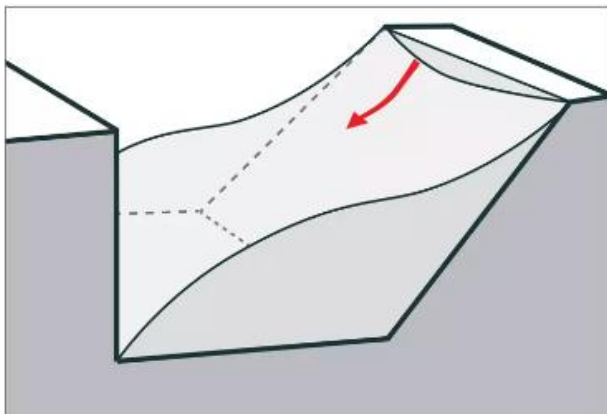
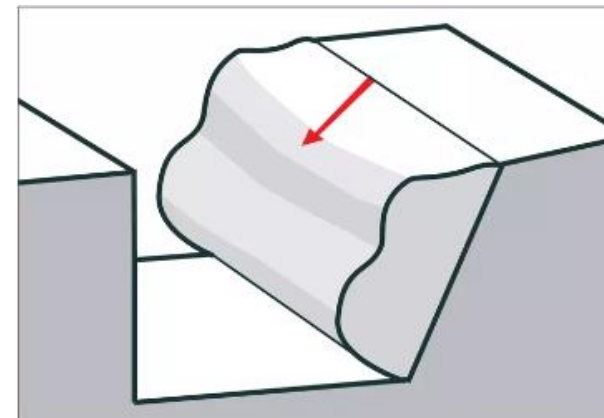
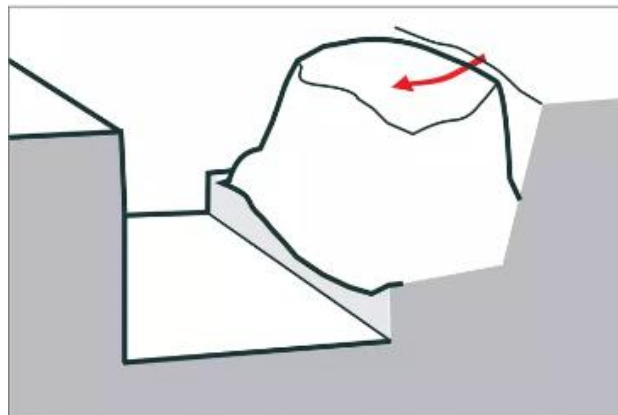
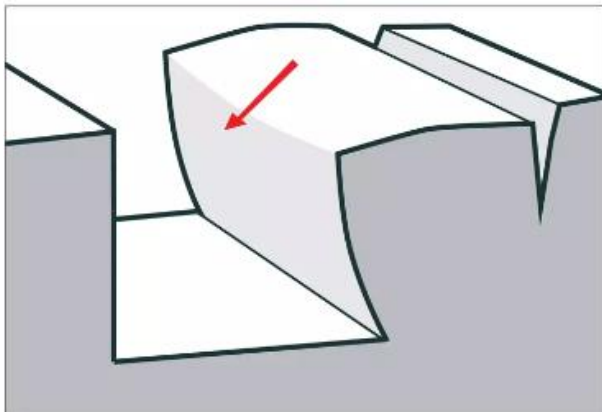

Zemljani radovi – priznata pravila zaštite na radu



Ručno otkopavanje zemlje neka uvijek bude postupno, odozgo prema dolje, a pri tom zemlju nipošto nemojte potkopavati. Potkopavanje je veoma opasno i zabranjeno.

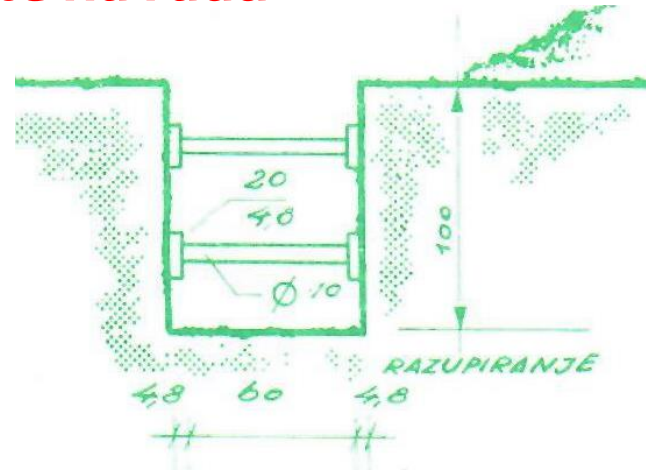

Ako kopate rov ili kanal, kod dubine od 1 m zatražite da vam se postave razupore. Istovremeno, za nesmetan rad i prolaz u iskopu ostavite čistu širinu od najmanje 60 cm. Razu-

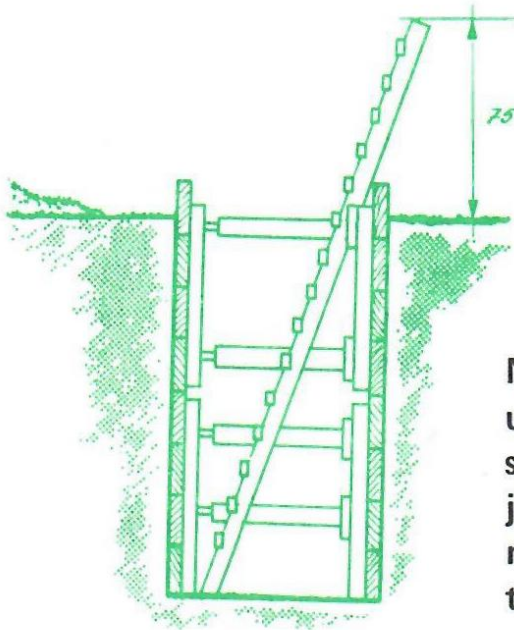

Ne uspinjite se i ne silazite u iskop po oplati bočnih strana ili po razuporama, jer možete narušiti stabilnost i izazvati rušenje oplata i zemlje.

piranje provedite tako da spriječite urušavanja zemlje. Ako je teren vlažan, sipak, podložan klizanju ili izložen trešnji zbog blizine nekog prometnog puta, oplatu razupora postavite potpuno „sljubljeno“, ili upotrijebite čelične ploče.

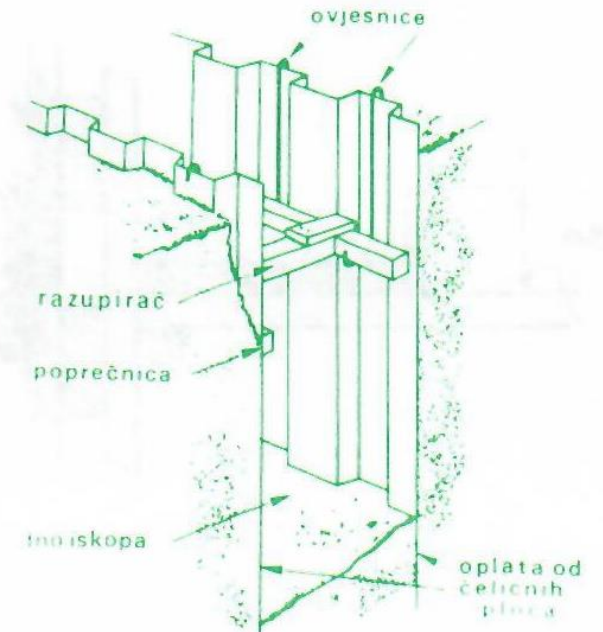

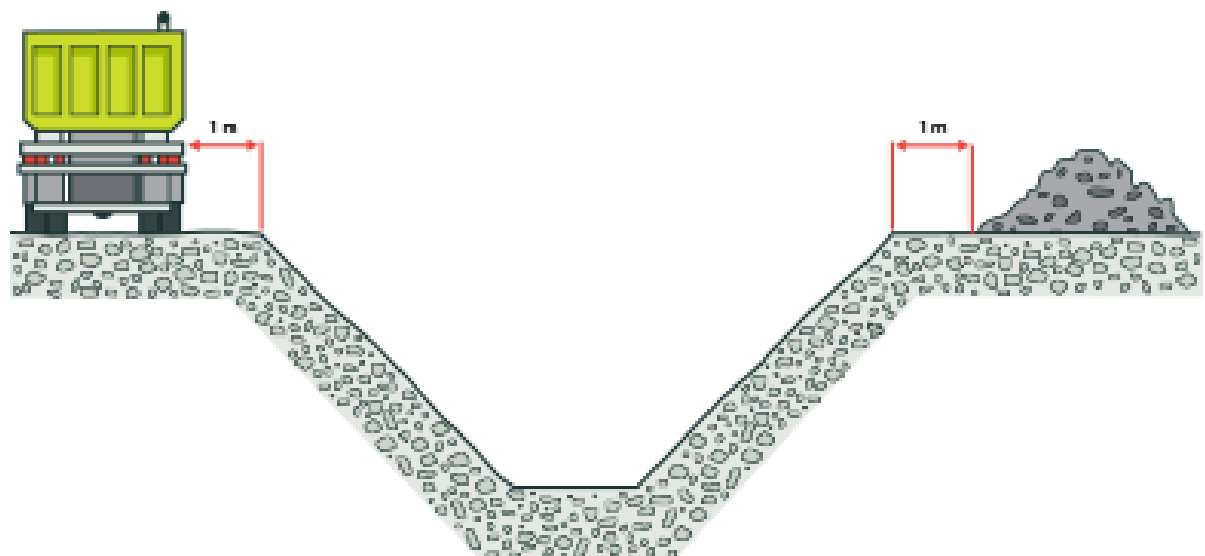

Primjer širokog iskopa

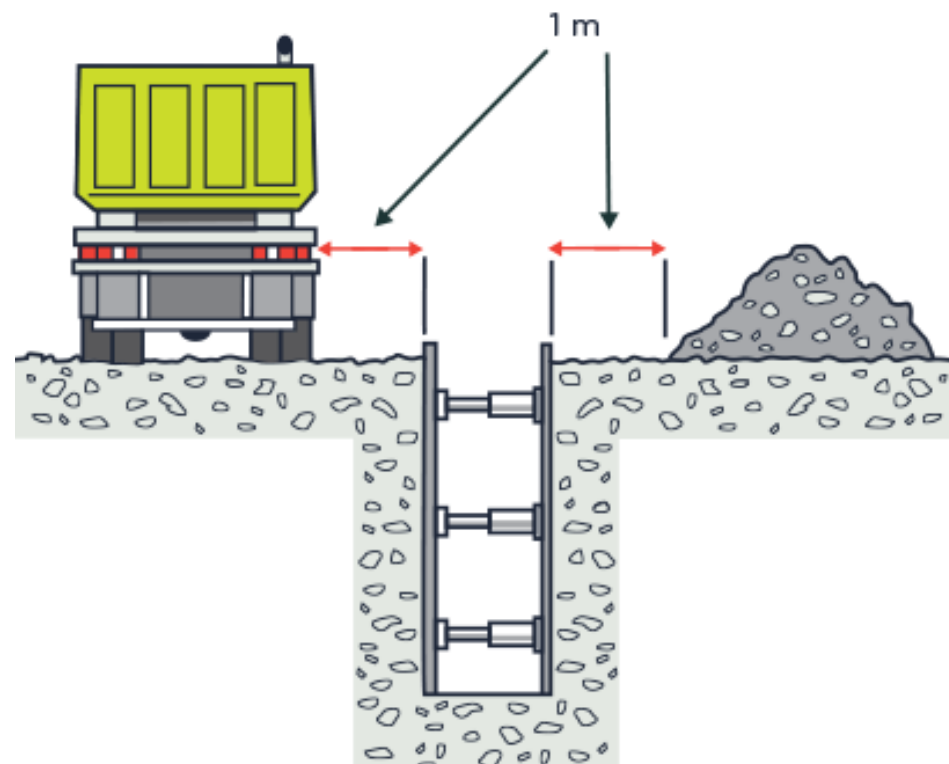

Iskop sa oplatom

Zone opasnosti – Zone zabrane zadržavanja kod upotrebe građevinskih strojeva



Dump truck

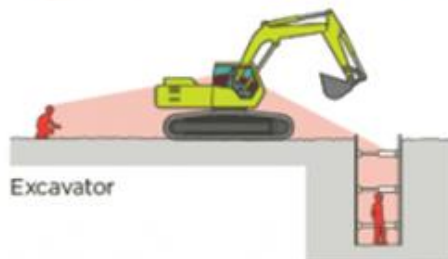
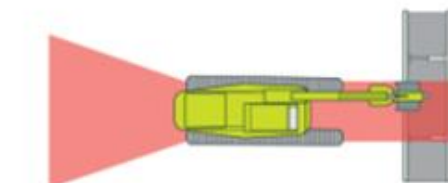

Excavator

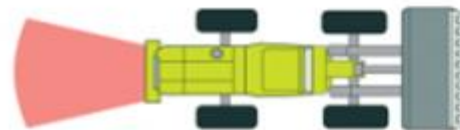

Articulated loader

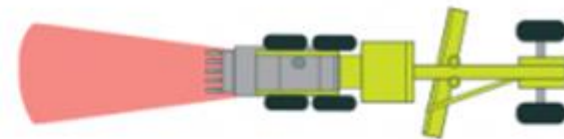

Grader

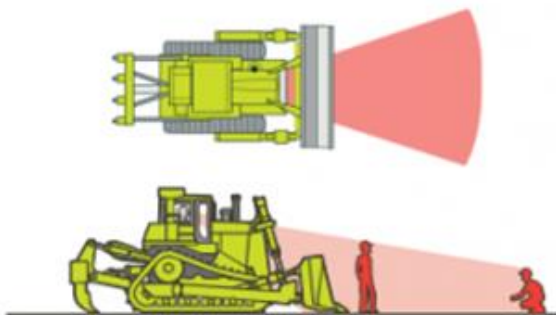

Bulldozer



Articulated roller

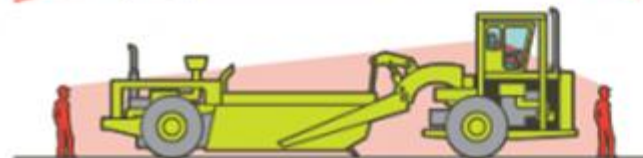

Tractor scraper

SBH kanalna oplata i sistemi razupiranja - BOX kanalna oplata

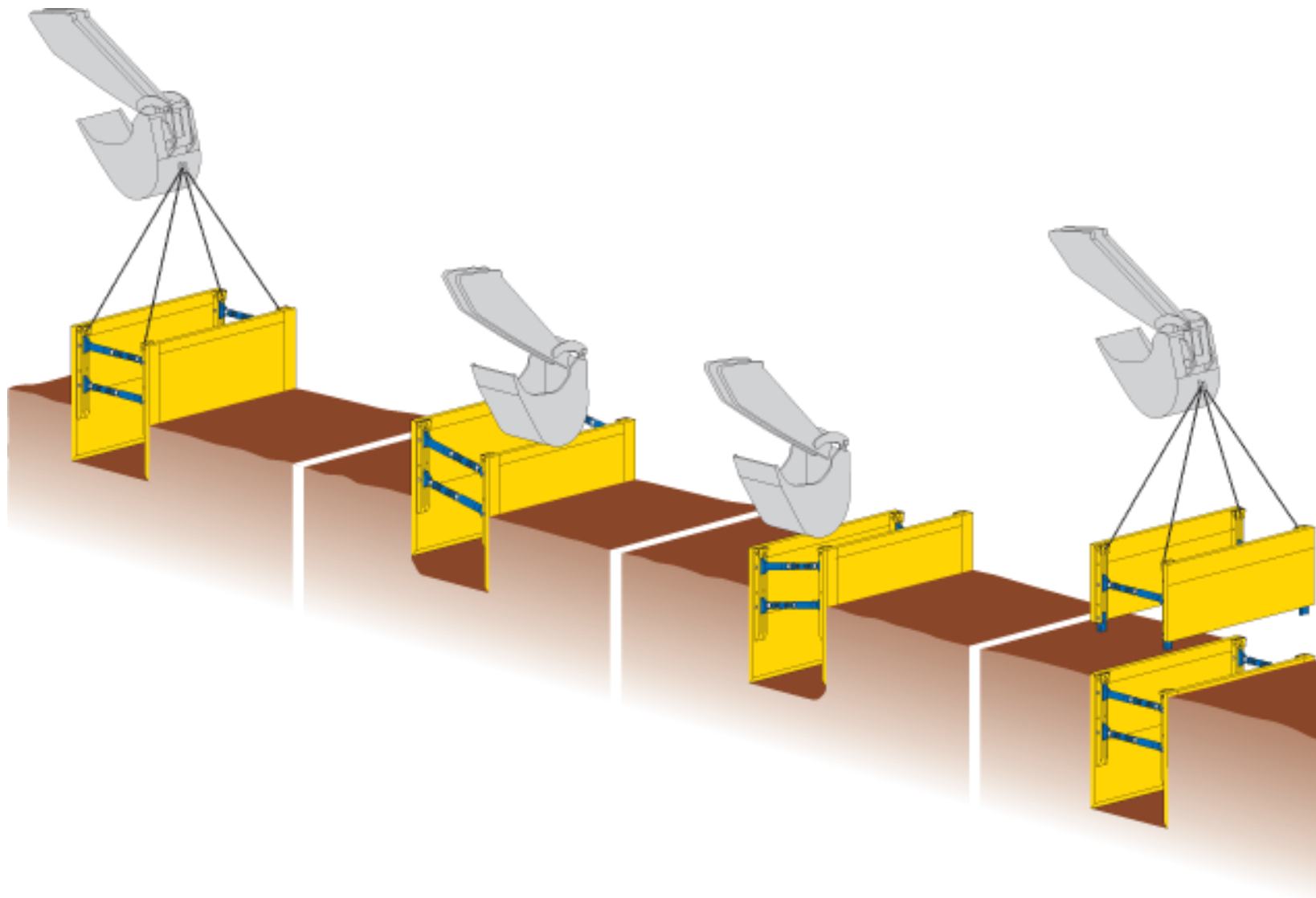

Izvor: <https://sbh-verbau.de/en/>

Direktiva Vijeća 92/57/EEZ od 24. lipnja 1992. o primjeni minimalnih sigurnosnih i zdravstvenih uvjeta na privremenim ili pokretnim gradilištima

Non-binding guide to good practice for understanding and implementing Directive 92/57/EEC

'Construction Sites'

Social Europe



Pitanja ???

Mišljenja i tumačenja zakonskih odredbi

pisanim putem na adresu:

Ministarstvo rada, mirovinskoga sustava, obitelji i socijalne politike
Uprava za rad i zaštitu na radu
Ulica grada Vukovara 78, 10000 Zagreb

elektroničkim putem, na e-mail: info@mrosp.hr.

Često postavljana pitanja: <https://mrosp.gov.hr/pristup-informacijama-16/najcesca-pitanja-i-odgovori/najcesca-pitanja-i-odgovori-12153/rad-i-zaposljavanje/zakon-o-zastiti-na-radu/5700>

Unapređivanje zaštite na radu: <http://uznr.mrms.hr>

HRVATSKI ZAVOD ZA JAVNO ZDRAVSTVO - SLUŽBA ZA MEDICINU RADA: <http://hzzzs.hr/>



Hvala na pažnji

Srečko Tot 

+385 98 92 69964 

srecko.tot@gmail.com 

stručnjak zaštite na radu 



Zaštitimo ono najvažnije,
život i zdravlje naših kolega.
Udruga za promociju zaštite ljudi u
radnji i životnoj okolini
Mladimircu Zagrebu
Aleksandra Scholtisa 19, Čakovec